



GEBRUIKSAANWIJZING  
ISTRUZIONI PER L'USO



INSTRUCCIONES DE USO  
MODE D'EMPLOI



# QU6102A2

---

## 2-Arm-Filtersystem

Filter system  
Filter system  
Sistema de filtrado  
Sistema di filtraggio  
Système de filtration



**Bräunlich GmbH**

Am Heideberg 26  
D-06886 Lutherstadt Wittenberg

Tel. +49 (0) 3491/6181-0  
Fax +49 (0) 3491/6181-18  
e-mail: [info@quick-tools.de](mailto:info@quick-tools.de)  
[www.quick-tools.de](http://www.quick-tools.de)



GEBRUIKSAANWIJZING



INSTRUCCIONES DE USO



ISTRUZIONI PER L'USO



MODE D'EMPLOI

## Inhaltsverzeichnis

<b>1.</b>	<b>Deutsch</b>	<b>1</b>
<b>1.1.</b>	<b>Sicherheitshinweise</b>	<b>1</b>
<b>1.2.</b>	<b>Eigenschaften</b>	<b>1</b>
<b>1.3.</b>	<b>Technischen Daten</b>	<b>2</b>
<b>1.4.</b>	<b>Inbetriebnahme</b>	<b>3</b>
<b>1.5.</b>	<b>Fehlermeldungen</b>	<b>6</b>
<b>1.6.</b>	<b>Wartung/Filterwechsel</b>	<b>7</b>
<b>2.</b>	<b>English</b>	<b>1</b>
<b>2.1.</b>	<b>Safety Instruction</b>	<b>1</b>
<b>2.2.</b>	<b>Characteristics</b>	<b>1</b>
<b>2.3.</b>	<b>Specification</b>	<b>3</b>
<b>2.4.</b>	<b>Operating Instruction</b>	<b>3</b>
<b>2.5.</b>	<b>Trouble shooting</b>	<b>6</b>
<b>2.6.</b>	<b>Maintenance/Filter change</b>	<b>7</b>
<b>3.</b>	<b>Nederlands</b>	<b>1</b>
<b>3.1.</b>	<b>Veiligheidsinstructies</b>	<b>1</b>
<b>3.2.</b>	<b>Eigenschappen</b>	<b>1</b>
<b>3.3.</b>	<b>Technische gegevens</b>	<b>2</b>
<b>3.4.</b>	<b>Inbedrijfstelling</b>	<b>3</b>
<b>3.5.</b>	<b>Foutmeldingen</b>	<b>7</b>
<b>3.6.</b>	<b>Onderhoud/filterwissel</b>	<b>7</b>



GEBRUIKSAANWIJZING



INSTRUCCIONES DE USO



ISTRUZIONI PER L'USO



MODE D'EMPLOI

<b>4.</b>	<b>Español</b> .....	1
<b>4.1.</b>	<b>Instrucciones de seguridad</b> .....	1
<b>4.2.</b>	<b>Propiedades</b> .....	1
<b>4.3.</b>	<b>Datos técnicos</b> .....	2
<b>4.4.</b>	<b>Puesta en servicio</b> .....	3
<b>4.5.</b>	<b>Mensajes de error</b> .....	7
<b>4.6.</b>	<b>Mantenimiento/cambio de filtro</b> .....	7
<b>5.</b>	<b>Italiano</b> .....	1
<b>5.1.</b>	<b>Istruzioni per la sicurezza</b> .....	1
<b>5.2.</b>	<b>Propriedades</b> .....	1
<b>5.3.</b>	<b>Datos técnicos</b> .....	2
<b>5.4.</b>	<b>Commissionamento</b> .....	3
<b>5.5.</b>	<b>Messaggi di errore</b> .....	7
<b>5.6.</b>	<b>Manutenzione/Cambio filtro</b> .....	7
<b>6.</b>	<b>Francés</b> .....	1
<b>6.1.</b>	<b>Instrucciones de seguridad</b> .....	1
<b>6.2.</b>	<b>Caractéristiques</b> .....	1
<b>6.3.</b>	<b>Caractéristiques techniques</b> .....	2
<b>6.4.</b>	<b>Mise en service</b> .....	3
<b>6.5.</b>	<b>Messages d'erreur</b> .....	7
<b>6.6.</b>	<b>Entretien/changement de filtre</b> .....	7

# 1. Deutsch

VIELEN DANK FÜR DEN KAUF EINES QUICK FILTERSYSTEMS.  
 Bitte lesen Sie die Bedienungsanleitung vor Inbetriebnahme und bewahren Sie diese an einem sicheren und für alle Anwender leicht zugänglichen Ort auf.

## 1.1. Sicherheitshinweise



**ACHTUNG: Vor der ersten Inbetriebnahme muss der Transportschutz (Schaumstoff) unterseitig des Hauptfilters entfernt werden.** Dazu bitte den Gehäusedeckel öffnen und den Hauptfilter entnehmen.

- Das Absaug-System niemals in Verbindung mit offenem Feuer benutzen.
- Das System muss senkrecht (gerade) aufgestellt werden. Andernfalls kann es beschädigt werden.
- Das System hat einen Betriebsstundenzähler um Ihnen den Filterwechsel zu erleichtern. Wenn ein Alarm ertönt, muss der Hauptfilter gewechselt werden.
- Beim Schließen des Gehäusedeckels darauf achten, dass die Gummidichtung perfekt sitzt und nicht beschädigt ist. Andernfalls könnte während des Betriebes Nebenluft gezogen werden.

## 1.2. Eigenschaften

Die **QUICK 6102** ist ein hochwertiges Lötrauchfiltersystem mit einer stufenlos einstellbaren Absaugleistung und einer ökonomischen Luftrückführung in den Arbeitsraum.

Die Filterung erfolgt 4-stufig. Dem Funkenschutzgitter nachgelagert ist der Vor-, Mittel- (HEPA) und Hauptfilter. Letzterer absorbiert durch die enthaltene Aktivkohle gesundheitsschädliche Gase.

- Einfache Installation – es sind keine Abluft-Rohre notwendig
- Vor-, Mittel- und Hauptfilter können separat, je nach Verschleiß gewechselt werden.
- Geringer Geräuschpegel bei sehr hoher Filterleistung.
- Stabiles Metallgehäuse.
- Bürstenloser Gleichstrommotor für lange Lebensdauer.
- Absaugarme können individuell konfiguriert werden.

## 1.3. Technische Daten

Netzspannung:	230V / 50Hz
Leistungsaufnahme:	250W
Absaugarme:	2 Stück, 75mm
Absaugmenge:	2x100 m <sup>3</sup> /h
Filterwirkung:	99,97%
Absaugarmlänge:	1,5m
Geräuschpegel:	≤65dB (A)
Abmessungen:	470x230x500mm
Gewicht:	14,2kg

Technische Daten und Design können ohne vorherige Ankündigung geändert werden.

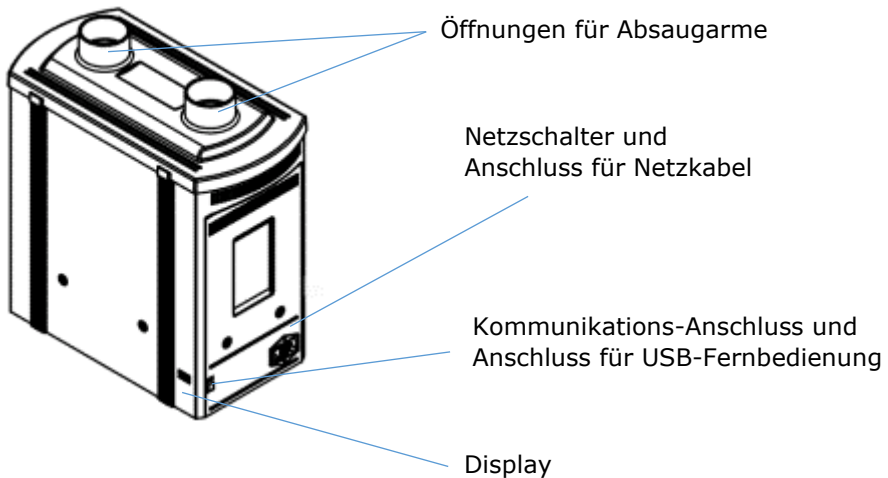

1. Befestigung für Abdeckung (4 Stück)
1. Gehäuse
2. Untere Dichtung
3. Hauptfilter
4. Mittelfilter
5. Vorfilter
6. Obere Dichtung
7. Funkenschutzgitter
8. Gehäuseabdeckung

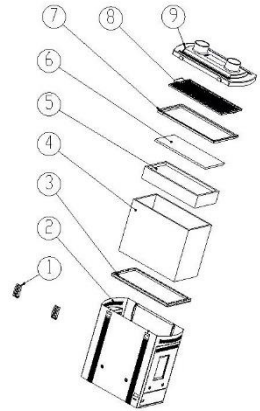

## 1.4. Inbetriebnahme

**WARNUNG:** Das Absaugsystem muss waagrecht aufgestellt werden. Nichtbeachtung kann eine Beschädigung verursachen.

1. Positionieren Sie die Absaugarme (optional) entsprechend Ihrer Anwendung und stecken Sie das Kabel der Fernbedienung in den USB-Anschluss.
2. Schließen Sie das Filtergerät über das Netzkabel an eine 230V Steckdose an und schalten Sie es am Netzschalter ein.
3. Die aktuelle Luft-Durchflussmenge wird im Display des Gerätes angezeigt.

### 1.4.1. EIN- / AUS schalten

Über die Fernbedienung kann mit der Taste **ON/OFF** das Gerät in Standby geschaltet werden.

QUICK 6612		
State	ON	
P-Filter	0/200	km <sup>3</sup>
M-Filter	0/1200	km <sup>3</sup>
C-Filter	0/2400	km <sup>3</sup>



QUICK 6612		
State	OFF	
P-Filter	0/200	km <sup>3</sup>
M-Filter	0/1200	km <sup>3</sup>
C-Filter	0/2400	km <sup>3</sup>





## 1.4.2. Standby

Wenn am Kommunikations-Anschluss eine QUICK-Lötstation angeschlossen ist, dann wird das Filtergerät automatisch mit der Lötstation in Standby geschaltet. Wenn das Display der Fernbedienung gedimmt ist und diese nicht reagiert kann sie reaktiviert werden, indem die Taste **SYS** mindestens 3 Sekunden lang gedrückt wird.

## 1.4.3. Luft-Durchflussmenge ändern

Mit  oder  schaltet man in den Bearbeitungsmodus.

Mit   kann die Luft-Durchflussmenge geändert werden. Die maximale Luft-Durchflussmenge beträgt 200m<sup>3</sup>/h.

Mit **SET** wird der SOLL-Wert/**Set Flow** gespeichert. Wenn **OK** angezeigt wird muss wiederholt die Taste **SET** gedrückt werden.

**Real Flow** zeigt den IST-Wert an. Mit der Taste  schaltet man zurück in den Arbeitsmodus. In diesem Modus wird die aktuelle Luft-Durchflussmenge der einzelnen Filter angezeigt:

Vorfilter: P-Filter  
 Mittelfilter: M-Filter  
 Hauptfilter: C-Filter

## 1.4.4. Systemeinstellungen

Über die Taste **SYS** wird das Einstellungs-Menü geöffnet. Die Taste muss 3 Sekunden lang gedrückt werden. Über die Taste **SET** wird das ausgewählte Untermenü geöffnet.

**Enter Password** wird angezeigt.

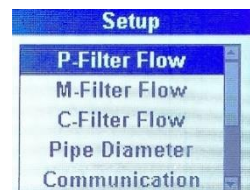

Das Standard-Passwort ist **0000**. Wenn das Passwort richtig eingegeben und mit **SET** bestätigt wurde, dann wird das **Setup**-Menü angezeigt. Wenn das

Menü in chinesischer Sprache angezeigt wird, wählen Sie bitte folgenden Punkt aus: **语言** Drücken Sie dann die Taste ▲ um Englisch auszuwählen.

### 1.4.4.1. Maximale Luft-Durchflussmenge

Für jeden der drei Filter kann eingestellt werden, wieviel Luft maximal gefiltert werden soll. Sobald die Obergrenze erreicht ist, wird eine Meldung ausgegeben. Spätestens dann sollte der jeweilige Filter gewechselt und der Zähler zurückgesetzt werden.

Mit **SET** können die einzelnen Filter ausgewählt werden. Im folgenden Menü kann die maximale Luft-Durchflussmenge für jeden Filter einzeln geändert werden.

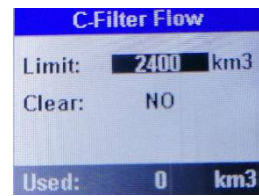
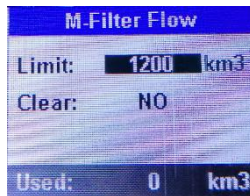
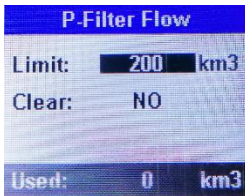

#### HINWEIS: km3 = Kubikkilometer

Mit den Tasten ▲▼ können die Werte wie folgt geändert werden:

Vorfilter (P)	0-999km <sup>3</sup>
Mittelfilter (M)	0-9.999km <sup>3</sup>
Hauptfilter (C)	0-9.999km <sup>3</sup>

Mit **Clear** kann die Luft-Durchflussmenge zurück gesetzt werden.

### 1.4.4.2. Absaugarm-Durchmesser ändern

Im Menüpunkt **Pipe Diameter** kann über die Tasten▲▼ der Durchmesser des Absaugarmes ausgewählt werden. Es kann zwischen **25mm** und **75mm** gewählt werden. Eine Änderung muss mit **SET** bestätigt werden.

**HINWEIS:** Für die Durchmesser 75mm und 50mm wählen Sie im Menü bitte **75** aus. Für den Durchmesser 25mm wählen Sie bitte **25** aus.



### 1.4.4.3. Kommunikations-Adresse ändern



Im Menüpunkt **Communication** kann die **Adresse** und die **Baudrate** geändert werden. Mit den Tasten ▲ ▼ wird der Menüpunkt ausgewählt und mit den Tasten ◀ ▶ wird der Wert geändert. Eine Änderung muss mit **SET** bestätigt werden. Der

Kommunikations-Anschluss wird für zukünftige Funktionen mit einem PC benötigt.

### 1.4.4.4. Sprache ändern

Im Menüpunkt **Language** kann die Menüsprache geändert werden. Die Auswahl erfolgt mit den Tasten ▲ ▼ Eine Änderung muss mit **SET** bestätigt werden.

Language = 语言

### 1.4.4.5. Passwort ändern

Im Menüpunkt **Password** kann das Passwort geändert werden. Eine Änderung muss mit **SET** bestätigt werden.

## 1.5. Fehlermeldungen

Meldungen am Geräte-Display(nicht an der Fernbedienung)

E01	Lufteinlass verstopft oder Durchfluss-Sensorfehler	evtl. vorhandenen Fremdkörper entfernen
E02	Ventilatorfehler	System ausschalten, Abdeckung öffnen um evtl. Fremdkörper zu beseitigen
A02	Hauptfilter verbraucht	Hauptfilter erneuern und Luftmengenzähler zurücksetzen.

## 1.6. Wartung / Filterwechsel

Es wird empfohlen die Absaugarme regelmäßig, mindestens einmal pro Jahr auf Verunreinigungen zu prüfen und zu reinigen.

### Filterwechsel

1. Schalten Sie das Gerät aus.
2. Öffnen Sie die 4 Deckelverschlüsse und nehmen Sie den Gehäusedeckel ab.
3. Entnehmen Sie den kompletten Filter senkrecht nach oben.
4. Beim Einsetzen des neuen Hauptfilters achten Sie bitte auf die Lesbarkeit des Artikeletikettes. Die seitlichen Laschen für den Mittelfilter müssen sich oberseitig befinden.
5. Notieren Sie das Wechseldatum des Filterwechsels.

**HINWEIS:** Der Vorfilter hat zwei unterschiedliche Seiten. Die feine, dichte Seite muss zum Hauptfilter zeigen und die grobe Seite zum Luftenlass.

Es wird empfohlen, dass der Luftmengenähler nach jedem Filterwechsel zurückgesetzt wird. Achten Sie darauf, dass die Gummidichtung nicht beschädigt ist und der Gehäusedeckel perfekt sitzt, damit keine Nebenluft gezogen wird.

**Entsorgung:** Die Filter des Absaugsystems QU6102 sind verbrennbarer Abfall und können mit dem Restmüll entsorgt werden.

Wir wünschen Ihnen viel Freude und Erfolg beim Einsatz Ihres QUICK Filtersystems und sind gern an Ihren Anregungen für Verbesserungen interessiert.

Kontaktieren Sie uns auch bei auftretenden Problemen oder Fragen zu Ihrer Anwendung.

Ihr Team der Bräunlich GmbH

## EU-Konformitätserklärung nach Niederspannungsrichtlinie 2014/35/EU (Nr. 01-20)

Der Hersteller/ Inverkehrbringer

Bräunlich GmbH  
Am Heideberg 26  
06886 Lutherstadt Wittenberg

erklärt hiermit, dass folgendes Produkt

Produktbezeichnung: QUICK Filtersystem  
Handelsbezeichnung: QUICK 6102  
Modellbezeichnung: QU6102

den Bestimmungen der Niederspannungsrichtlinie 2014/35/EU - einschließlich deren zum Zeitpunkt der Erklärung geltenden Änderungen - entspricht.

Folgende harmonisierte Normen wurden angewandt:

„RICHTLINIE DES EUROPÄISCHEN PARLAMENTS UND DES RATES zur Harmonisierung der Rechtsvorschriften der Mitgliedstaaten über die elektromagnetische Verträglichkeit“.

Folgende nationale oder internationale Normen (oder Teile/Klauseln daraus) und Spezifikationen wurden angewandt:

EN 60335-2-31:2014  
EN60335-1:2012/A14:2019  
EN62233:2008

Ort: Lutherstadt Wittenberg

Datum: 13.05.2024



(Unterschrift)

Tobias Bräunlich, Geschäftsführer

## 2. English

Thank you for purchasing a QUICK FILTERING SYSTEM. Please read the operating instructions before commissioning and keep them in a safe place that is easily accessible to all users.

### 2.1. Safety Instruction



**ATTENTION: Before first use, the transport protection (foam) on the underside of the main filter must be removed.** For this purpose, please open the housing cover.

- Never use the extraction system in conjunction with an open fire.
- The system must be installed vertically (straight). Otherwise it may be damaged.
- The system has an operating hours counter to make it easier to change the filter. If an alarm sounds, the main filter must be changed.
- When closing the housing cover, make sure that the rubber seal fits perfectly and is not damaged. Otherwise, secondary air could be drawn during operation.

### 2.2. Characteristics

The QUICK 6102 is a high-quality soldering fume filter system with infinitely adjustable extraction performance and economical air recirculation into the work area.

Filtering takes place in 4 stages. The pre-, medium (HEPA) and main filters are located downstream of the spark guard grille. The latter absorbs harmful gases thanks to the activated carbon it contains.

- Simple installation - no exhaust air pipes are required
- Pre-filter, medium filter and main filter can be changed separately, depending on wear and tear.
- Low noise level with very high filter performance.
- Sturdy metal housing.
- Brushless DC motor for long service life.
- Extraction arms can be individually configured.

Four Knobs to lock the top

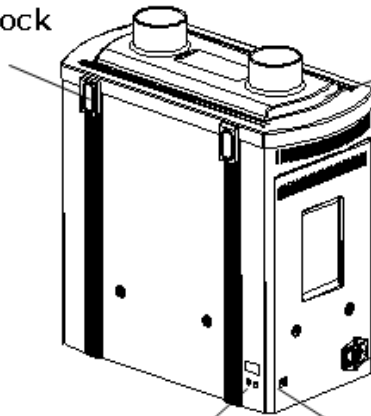

Top part

Power socket and switch

LED

Connect with the out

Each unit is:

- 1: hasp subassembly (4pc.)
- 2: enclosure
- 3: bottom adhesive tape
- 4: main filter subassembly
- 5: medium efficiency filter
- 6: primary filter cotton component
- 7: 6101/6102 square seal
- 8: 6102 separation net component
- 9: 6102 upper shell

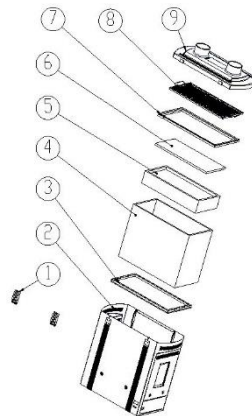

## 2.3. Specification

<b>Voltage</b>	230V AC
<b>Power</b>	250W
<b>Quantity of Arms</b>	2
<b>Airflow</b>	240m <sup>3</sup> /h
<b>System Airflow (Including Filter)</b>	2 x 100m <sup>3</sup> /h
<b>Filtering Efficiency (0.3um)</b>	99.97%
<b>Arm Length</b>	1500mm
<b>Arm Diameter</b>	75mm
<b>Stationary Pressure</b>	3000Pa
<b>Noise</b>	≤65dB
<b>Size (H×D×W)</b>	470×230×500mm
<b>Weight</b>	14.2kg

## 2.4. Operating Instruction

**WARNING: The extraction system must be installed horizontally. Failure to do so may cause damage.**

1. Position the extraction arms (optional) according to your application and plug the cable of the remote control into the USB port
2. Connect the filter unit to a 230V socket using the power cable and switch it on at the power switch.
3. The current air flow rate is shown on the display of the unit.

### 2.4.1 Switch ON / OFF

You can switch the unit to standby mode with the ON/OFF key on the remote control.

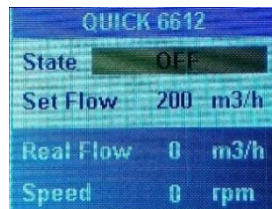
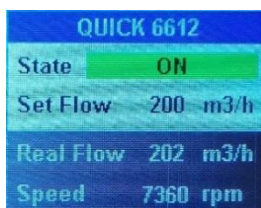





## 2.4.2 Standby

If a QUICK soldering station is connected to the communication port, the extraction system is automatically switched to standby with the soldering station.

If the display of the remote control is dimmed and it does not respond, it can be reactivated by pressing the SYS button for at least 3 seconds.

## 2.4.3 Change air flow rate

Press the key  to switch to edit mode. Use the keys   to change the air flow rate. The maximum air flow rate is 200m3.

The **SET** key is used to save the **Set Flow**. When **OK** is displayed, press the **SET** key repeatedly. **Real Flow** shows the actual value. Press the key  to switch back to the working mode. In this mode the actual air flow rate of the individual filters is displayed:

Pre-filter: P-Filter

Medium filter: M-Filter

Main filter: C-Filter

**NOTE:** If the keypad is dimmed and does not respond, it can be reactivated by pressing the **SYS** key for at least 3 seconds.

## 2.4.4 System settings

Press the **SYS** key to open the settings menu. The key must be pressed for 3 seconds. Press the **SET** button to open the selected submenu.

**Enter Password** is displayed.

The default password is **0000**. If the password is entered correctly and confirmed with **SYS**, the **Setup** menu is displayed:

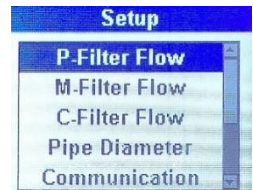

If the menu is displayed in Chinese, please select the following menu item:

语言

Then press the button ▼ to select English.

### 2.4.4.1 Setting the maximum air flow rate

The individual filters can be selected with **SET**. In the following menu the maximum air flow rate can be entered or changed behind Limit.

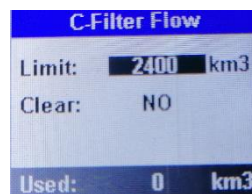
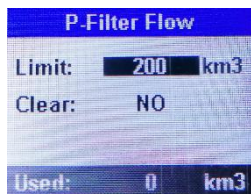

**NOTE:** km<sup>3</sup> = cubic kilometer

In this menu the counter can also be reset by switching from **NO** to **YES** when **Clear** is pressed.

The values can be changed as follows using the buttons ▲▼ :

Pre-filter (P)	0-999km <sup>3</sup>
Middle-filter (M)	0-9.999km <sup>3</sup>
Main filter (C)	0-9.999km <sup>3</sup>

### 2.4.4.2 Changing the suction arm diameter

In the menu item Pipe Diameter the diameter of the extraction arm can be selected using the buttons ▲▼. You can choose between 25mm and 75mm. A change must be confirmed with **SET**.

**NOTE:** For the diameters 75mm and 50mm please select **75** in the menu. For the diameter 25mm please select **25**



### 2.4.4.3 Changing the Communication Address



In the menu item **Communication**, you can change the address and the baud rate. Use the buttons ▲▼ to select the menu item and the buttons ◀▶ to change the value. A change must be confirmed with **SET**.

### 2.4.4.4 Change language

In the menu item Language you can change the menu language. The selection is made with the buttons ▲▼.

A change must be confirmed with **SET**.

Language = 语言

### 2.4.4.5 Change password

The password can be changed in the menu item **Password**. A change must be confirmed with **SET**.

## 2.5. Trouble shooting

Messages on the device display (not on the remote control)

E01	Air inlet blocked or flow sensor error	Remove any foreign bodies
E02	Fan error	Switch off the system, open the cover to remove any foreign objects
A02	Main filter used up	Replace the main filter and reset the air flow meter.

## 2.6. Maintenance/Filter change

It is recommended that the extraction arms are checked regularly for dirt and cleaned at least once a year.

### Filter change

- 1) Switch off the appliance.
- 2) Open the 4 cover fasteners and remove the housing cover.
- 3) Remove the complete filter vertically upwards.
- 4) When inserting the new main filter, please ensure that the article label is legible. The side tabs for the middle filter must be at the top.
- 5) Make a note of the filter replacement date.

**NOTE:** The pre-filter has two different sides. The fine, dense side must face the main filter and the coarse side must face the air inlet.

It is recommended that the air flow meter is reset after every filter change. Make sure that the rubber seal is not damaged and that the housing cover fits perfectly so that no secondary air is drawn in.

**Disposal:** The filters of the QU6102 extraction system are incinerable waste and can be disposed of with the residual waste.

We hope you enjoy using your QUICK filtering system and are interested in your suggestions for improvements.

Please contact us if you have any problems or questions about your application.

Your Bräunlich GmbH team

---

**EU declaration of conformity according to Low-Voltage Directive  
2014/35/EC  
(Nr. 01-20)**

The manufacturer/ distributor

Bräunlich GmbH  
Am Heideberg 26  
06886 Lutherstadt Wittenberg

hereby declares that the following product

Product designation: QUICK FUME EXTRACTOR  
Trade name: Trade Quick 6102  
Model name: QU6102

fulfills to the provisions of the Low-Voltage Directive 2014/35/EC - including the changes which applied at the time of the declaration.

The following harmonised standards have been applied:

"DIRECTIVE OF THE EUROPEAN PARLIAMENT AND OF THE COUNCIL on the harmonisation of the laws of the Member States relating to electromagnetic compatibility".

The following national or international standards (or parts/clauses of them) and specifications were applied:

EN 60335-2-31:2014  
EN60335-1:2012/A14:2019  
EN62233:2008

Place: Lutherstadt Wittenberg  
Date: 14.05.2024

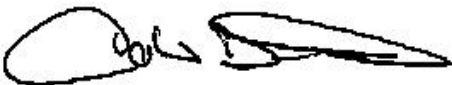

---

(Signature)  
Mr. Tobias Bräunlich, CEO

## 3. Nederlands

BEDANKT VOOR DE AANSCHAF VAN EEN QUICK FILTER SYSTEEM. Lees voor ingebruikname de gebruiksaanwijzing en bewaar deze op een veilige plaats die gemakkelijk toegankelijk is voor alle gebruikers.

### 3.1. Veiligheidsinstructies



**ATTENTIE: De transportbescherming (schuim) aan de onderkant van het hoofdfilter moet worden verwijderd voor de eerste inbedrijfstelling.** Open hiervoor het deksel van de behuizing en verwijder het hoofdfilter.

- Gebruik het afzuigstelsel nooit in combinatie met open vuur.
- Het stelsel moet verticaal (recht) worden opgesteld. Anders kan het beschadigd raken.
- Het stelsel heeft een bedrijfsurenteller om het vervangen van het filter te vergemakkelijken. Als er een alarm afgaat, moet het hoofdfilter worden vervangen.
- Zorg er bij het sluiten van het deksel van de behuizing voor dat de rubberen afdichting perfect past en niet beschadigd is. Anders kan er tijdens het gebruik secundaire lucht worden aangezogen.

### 3.2. Eigenschappen

De QUICK 6102 is een soldeerdampfiltersysteem van hoge kwaliteit met traploos instelbare afzuigcapaciteit en zuinige luchtrecirculatie in het werkgebied.

Het filteren gebeurt in 4 fasen. Het voorfilter, het middenfilter (HEPA) en het hoofdfilter bevinden zich na het vonkbeschermingsrooster. Dit laatste filter absorbeert schadelijke gassen dankzij de actieve kool die het bevat.

- Eenvoudige installatie - er zijn geen luchtafvoerbuizen nodig
- Voorfilter, middenfilter en hoofdfilter kunnen afzonderlijk worden vervangen, afhankelijk van slijtage.
- Laag geluidsniveau met zeer hoge filterprestaties.
- Stevige metalen behuizing.
- Borstelloze gelijkstroommotor voor lange levensduur.
- Afzuigarmen kunnen op maat worden gemaakt.

### 3.3. Technische gegevens

Netspanning:	230V / 50Hz
Stroomverbruik:	250W
Zuigarmen:	2 Stück 75mm
Zuigvolume:	2x100 m <sup>3</sup> /h
Filtereffect:	99,97%
Lengte zuigarm:	1,50m
Geluidsniveau:	≤65dB (A)
Afmetingen:	470x230x500mm
Gewicht:	14,2kg

Technische gegevens en ontwerp kunnen zonder voorafgaande kennisgeving worden gewijzigd.

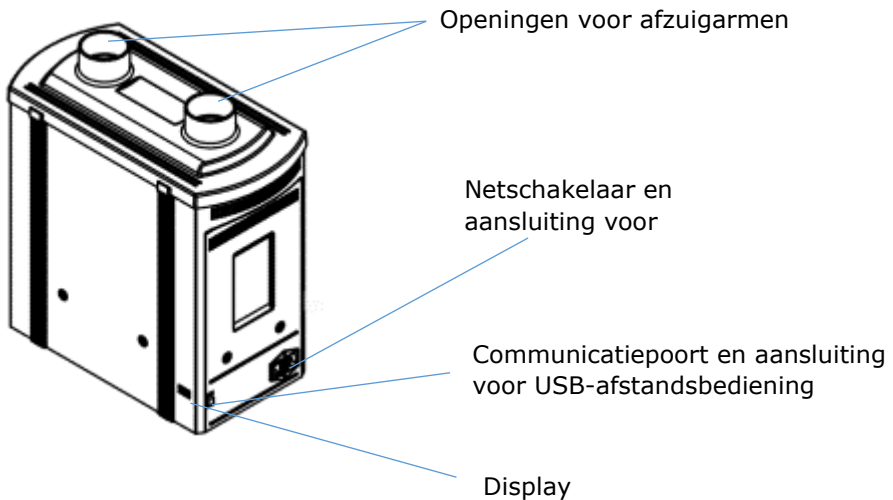

1. Montage voor deksel (4 stuks)
2. Huisvesting
3. Onderste afdichting
4. Hufdfilter
5. Middenfilter
6. Vorfilter
7. Bovenste afdichting
8. Vonkbeschermingsrooster
9. Deksel behuizing

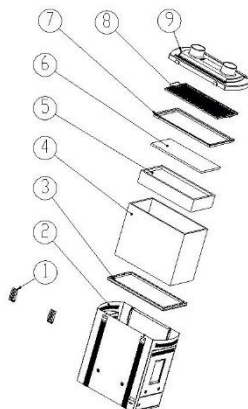

## 3.4. Inbedrijfstelling

**WAARSCHUWING:** Het afzuigsysteem moet horizontaal worden geïnstalleerd. Als u dit niet doet, kan het systeem beschadigd raken.

1. plaats de afzuigarmen (optioneel) in overeenstemming met uw toepassing en sluit de kabel van de afstandsbediening aan op de USB-poort.
2. sluit het filterapparaat via de netkabel aan op een 230V-stopcontact en schakel het in met de netschakelaar.
3. Het huidige luchtdebiet wordt weergegeven op het display van het apparaat.

### 3.4.1 In-/uitschakelen

Het apparaat kan in stand-by worden gezet met de toets ON/OFF op de afstandsbediening.

QUICK 6612			
State	ON		
P-Filter	0/200	km <sup>3</sup>	
M-Filter	0/1200	km <sup>3</sup>	
C-Filter	0/2400	km <sup>3</sup>	

QUICK 6612			
State	OFF		
P-Filter	0/200	km <sup>3</sup>	
M-Filter	0/1200	km <sup>3</sup>	
C-Filter	0/2400	km <sup>3</sup>	







### 3.4.2 Stand-by

Als een QUICK-soldeerstation is aangesloten op de communicatiepoort, wordt het filterapparaat automatisch op stand-by gezet met het soldeerstation.

Als het display van de afstandsbediening gedimd is en niet reageert, kan het opnieuw geactiveerd worden door minstens 3 seconden op de SYS-toets te drukken.

### 3.4.3. De luchtstroomsnelheid wijzigen

Druk op  of  om naar de bewerkingsmodus te gaan.

Druk op   om het luchtdebiet te wijzigen. Het maximale luchtdebiet is 200m<sup>3</sup>/u.

Druk op **SET** om de ingestelde waarde/het ingestelde debiet op te slaan. Als **OK** wordt weergegeven, moet de **SET**-toets herhaaldelijk worden ingedrukt.

**Real Flow** geeft de ACTUELE waarde weer. Druk op  om terug te schakelen naar de bedrijfsmodus. In deze modus wordt het huidige luchtdebiet van de afzonderlijke filters weergegeven:

Voorfilter: P-filter

Middelste filter: M-filter

Hoofdfilter: C-filter

### 3.4.4. Systemeinstellingen

Druk op de knop **SYS** om het instellingenmenu te openen. De knop moet 3 seconden worden ingedrukt. Druk op de knop **SET** om het geselecteerde submenu te openen.

**Enter Password** (Wachtwoord invoeren) wordt weergegeven.

Het standaardwachtwoord is **0000**. Als het wachtwoord correct werd ingevoerd en bevestigd met **SET**, wordt het instelmenu weergegeven. Als het menu in het Chinees wordt weergegeven, selecteer

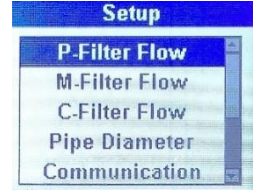

dan het volgende item: 语言

Druk vervolgens op de knop ▲ om Engels te selecteren.

### 3.4.4.1. Maximale luchtstroom

De maximale hoeveelheid te filteren lucht kan worden ingesteld voor elk van de drie filters. Zodra de bovengrens is bereikt, wordt er een melding weergegeven. Het betreffende filter moet dan worden vervangen en de teller moet op zijn laatst worden gereset.

De afzonderlijke filters kunnen worden geselecteerd met SET. In het volgende menu kan het maximale luchtdebiet voor elk filter afzonderlijk worden gewijzigd.

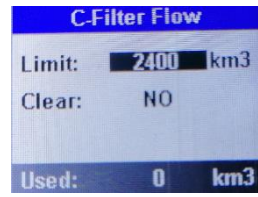
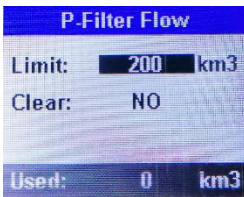

#### OPMERKING: km<sup>3</sup> = kubieke kilometer

De waarden kunnen als volgt worden gewijzigd met de knoppen: ▲ ▼

Voorfilter (P) 0-999km<sup>3</sup>

Middelste filter (M) 0-9.999km<sup>3</sup>

Hoofdfilter (C) 0-9.999km<sup>3</sup>

De luchtstroomsnelheid kan worden gereset met **Clear**.



### 3.4.4.2. De zuigarmdiameter wijzigen

In het menu **Pipe Diameter** (Diameter buis) kan de diameter van de zuigarm worden geselecteerd met de knoppen ▲▼. Je kunt kiezen tussen **25 mm** en **75 mm**. Een wijziging moet worden bevestigd met **SET**.

**OPMERKING:** Voor diameters van 75mm en 50mm, selecteer **75** in het menu. Voor een diameter van 25mm selecteer je **25**.

### 3.4.4.3. Communicatieadres wijzigen



Het **adres** en de **Baudrate** kunnen worden gewijzigd in het menu **Communication**. Gebruik de toetsen ▲▼ om het menu-item te selecteren en de toetsen ◀▶ om de waarde te wijzigen. Een wijziging moet worden bevestigd met **SET**. De communicatieverbinding is nodig voor toekomstige functies met een pc.

### 3.4.4.4. Taal wijzigen

De menutaal kan worden gewijzigd in het menu **Language**. De selectie wordt gemaakt met de toetsen ▲▼. Een wijziging moet worden bevestigd met **SET**.

Taal = 语言

### 3.4.4.5. Wachtwoord wijzigen

Het wachtwoord kan worden gewijzigd in het menu **Password**. Een wijziging moet worden bevestigd met **SET**.

## 3.5. Foutmeldingen

Berichten op het scherm van het apparaat (niet op de afstandsbediening)

E01	Luchtinlaat geblokkeerd of fout stromingssensor	Vreemde voorwerpen verwijderen
E02	Fout ventilator	Schakel het systeem uit, open het deksel om eventuele vreemde voorwerpen te verwijderen
A02	Gebruikt hoofdfilter	Vervang het hoofdfilter en stel de luchtstroommeter opnieuw in.

## 3.6. Onderhoud/filterwissel

Het wordt aanbevolen om de afzuigarmen regelmatig te controleren op vervuiling en minstens één keer per jaar schoon te maken.

### Filter wisselen

1. Schakel het apparaat uit.
2. Open de 4 vergrendelingen van het deksel en verwijder het deksel van de behuizing.
3. Verwijder het complete filter verticaal naar boven.
4. Let er bij het plaatsen van het nieuwe hoofdfilter op dat het artikellabel leesbaar is. De zijlipjes voor het middenfilter moeten aan de bovenkant zitten.
5. noteer de datum van de filtervervanging.

**OPMERKING:** het voorfilter heeft twee verschillende kanten. De fijne, dichte kant moet naar het hoofdfilter gericht zijn en de grove kant moet naar de luchtinlaat gericht zijn.

Het wordt aanbevolen om de luchtstroomsnelheidsteller na elke filtervervanging opnieuw in te stellen. Zorg ervoor dat de rubberen afdichting niet beschadigd is en dat het deksel van de behuizing perfect past, zodat er geen secundaire lucht wordt aangezogen.

**Verwijdering:** De filters van het QU6102 afzuigstelsel zijn verbrandbaar afval en kunnen met het restafval worden afgevoerd.

## EU-conformiteitsverklaring volgens de laagspanningsrichtlijn 2014/35/EU (Nr. 01-20)

De fabrikant/verdelers

Bräunlich GmbH  
Am Heideberg 26  
06886 Lutherstadt Wittenberg

verklaart hierbij dat het volgende product

Productnaam: QUICK FILTERSYSTEEM  
Handelsnaam: QUICK 6102  
Modelaanduiding: QU6102

voldoet aan de bepalingen van de laagspanningsrichtlijn 2014/35/EU - inclusief de op het moment van de verklaring geldende wijzigingen.

De volgende geharmoniseerde normen zijn toegepast:

"RICHTLIJN VAN HET EUROPEES PARLEMENT EN DE RAAD betreffende de harmonisatie van de wetgevingen van de lidstaten inzake elektromagnetische compatibiliteit".

De volgende nationale of internationale normen (of delen/clausules daarvan) en specificaties zijn toegepast:

EN 60335-2-31:2014  
EN60335-1:2012/A14:2019  
EN62233:2008

Plaats: Lutherstadt Wittenberg  
Datum: 13/05/2024



---

(Handtekening)  
Tobias Bräunlich, algemeen directeur

## 4. Español

Le agradecemos que haya adquirido un QUICK SISTEMA DE FITRADO. Lea el manual de instrucciones antes de la puesta en servicio y guárdelo en un lugar seguro y de fácil acceso para todos los usuarios.

### 4.1. Instrucciones de seguridad



**ATENCIÓN:** La protección de transporte (espuma) situada en la parte inferior del filtro principal debe retirarse antes de la primera puesta en marcha. Para ello, abra la tapa de la carcasa y retire el filtro principal.

- No utilice nunca el sistema de extracción junto a un fuego abierto.
- El sistema debe colocarse verticalmente (recto). De lo contrario, podría dañarse.
- El sistema dispone de un contador de horas de funcionamiento para facilitarle el cambio del filtro. Cuando suene una alarma, deberá cambiar el filtro principal.
- Al cerrar la tapa de la carcasa, asegúrese de que la junta de goma encaja perfectamente y no está dañada. De lo contrario, podría entrar aire secundario durante el funcionamiento.

### 4.2. Propiedades

El **QUICK 6102** es un sistema de filtración de humos de soldadura de alta calidad con una potencia de aspiración regulable sin escalonamientos y una económica recirculación de aire en la zona de trabajo.

El filtrado se realiza en 4 etapas. El prefiltro, el filtro medio (HEPA) y el filtro principal se encuentran a continuación de la rejilla de protección contra chispas. Este último absorbe los gases nocivos gracias al carbón activado que contiene.

- Instalación sencilla: no se necesitan tubos de aire de escape
- El prefiltro, el filtro central y el filtro principal pueden cambiarse por separado en función del desgaste.
- Bajo nivel de ruido con un rendimiento de filtrado muy elevado.
- Robusta carcasa metálica.
- Motor de corriente continua sin escobillas para una larga vida útil.
- Brazos de extracción personalizables.

## 4.3. Datos técnicos

Tensión de red:	230V / 50Hz
Consumo de energía:	250W
Brazos de aspiración:	2 Stück 75mm
Volumen de aspiración:	2x100 m <sup>3</sup> /h
Efecto filtro:	99,97%
Longitud del brazo de aspiración:	1,5m
Nivel de ruido:	≤65dB (A)
Dimensiones:	470x230x500mm
Peso:	14,2kg

Los datos técnicos y el diseño están sujetos a cambios sin previo aviso.

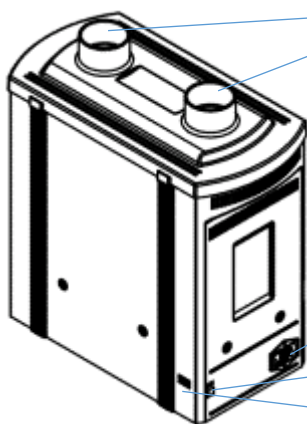

Aberturas para brazos de extracción

Interruptor de red y conexión para el cable de red

Puerto de comunicación y conexión para mando a distancia USB

Mostrar

1. montaje para cubierta (4 piezas))
2. vivienda
3. junta inferior
4. filtro principal
5. filtro central
6. prefiltro
7. junta superior
8. rejilla antichispas
9. tapa de la carcasa

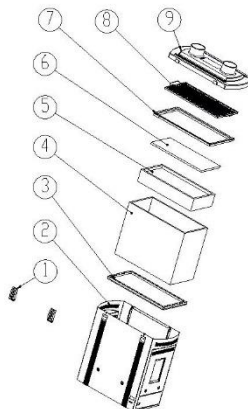

## 4.4. Puesta en servicio

**ADVERTENCIA:** El sistema de extracción debe instalarse en posición horizontal. De lo contrario, podrían producirse daños.

1. Coloque los brazos de aspiración (opcionales) según su aplicación y enchufe el cable del mando a distancia en el puerto USB.
2. Conecte el dispositivo de filtrado a una toma de corriente de 230 V mediante el cable de red y enciéndalo en el interruptor de red.
3. El caudal de aire actual se muestra en la pantalla del dispositivo.

### 4.4.1 Interruptor ON / OFF

El aparato puede ponerse en modo de espera con el botón **ON/OFF** del mando a distancia.

QUICK 6612		
State	ON	
P-Filter	0/200	km3
M-Filter	0/1200	km3
C-Filter	0/2400	km3

QUICK 6612		
State	OFF	
P-Filter	0/200	km3
M-Filter	0/1200	km3
C-Filter	0/2400	km3





## 4.4.2. Standby

Si se conecta una estación de soldadura QUICK al puerto de comunicación, el dispositivo de filtrado pasa automáticamente a modo de espera con la estación de soldadura.

Si la pantalla del mando a distancia se atenúa y no responde, puede reactivarse pulsando el botón **SYS** durante al menos 3 segundos.

## 4.4.3. Cambio del caudal de aire

Pulse  o  para cambiar al modo de edición.

El caudal de aire puede modificarse con  . El caudal de aire máximo es de 200m<sup>3</sup>/h.

Pulse SET para guardar el valor SET/Caudal ajustado. Cuando aparezca **OK**, deberá pulsar repetidamente el botón SET.

**Real Flow** muestra el valor ACTUAL. Pulse la tecla  para volver al modo de funcionamiento. En este modo, se muestra el caudal de aire actual de cada uno de los filtros:

Prefiltro: Filtro P

Filtro medio: Filtro M

Filtro principal: Filtro C

## 4.4.4. Ajustes del sistema

Pulse el botón **SYS** para abrir el menú de ajustes. La tecla debe mantenerse pulsada durante 3 segundos. Pulse el botón **SET** para abrir el submenú seleccionado.

Aparece **Enter Password**.

La contraseña por defecto es **0000**. Si la contraseña se ha introducido correctamente y se ha confirmado con **SET**, aparecerá el menú de configuración. Si el menú aparece en chino,

seleccione la opción siguiente: 语言

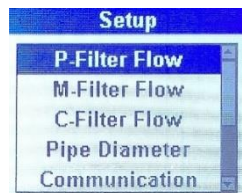

A continuación, pulse el botón ▲ para seleccionar Inglés.

#### 4.4.4.1. Caudal máximo de aire

La cantidad máxima de aire a filtrar puede ajustarse para cada uno de los tres filtros. En cuanto se alcanza el límite superior, aparece un mensaje. En ese momento debe cambiarse el filtro correspondiente y, como muy tarde, volver a poner a cero el contador.

Los filtros individuales se pueden seleccionar con SET. En el menú siguiente, el caudal máximo de aire puede modificarse individualmente para cada filtro.

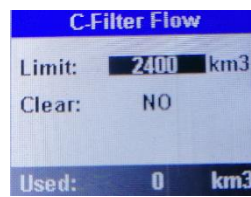
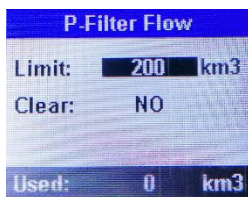

**NOTA: km3 = kilómetros cúbicos**

Los valores pueden modificarse del siguiente modo mediante los botones ▲▼ :

- Prefiltro (P)                      0-999km<sup>3</sup>
- Filtro central (M)                0-9.999km<sup>3</sup>
- Filtro principal (C)              0-9.999km<sup>3</sup>

**Clear** restablece el caudal de aire.



#### 4.4.4.2. Modificación del diámetro del brazo de aspiración

En la opción de menú Diámetro de la tubería se puede seleccionar el diámetro del brazo de aspiración mediante los botones ▲▼. Puede elegir entre **25 mm** y **75 mm**. Un cambio debe confirmarse con **SET**.

NOTA: Para diámetros de **75mm** y **50mm**, por favor seleccione **75** en el menú. Para un diámetro de **25mm**, por favor seleccione **25**.

#### 4.4.4.3. Cambiar la dirección de comunicación



La dirección y la velocidad de transmisión pueden modificarse en el menú Comunicación. Utilice los botones ▲▼ para seleccionar la opción de menú y los botones ◀▶ para modificar el valor. La modificación debe confirmarse con **SET**. La

conexión de comunicación es necesaria para futuras funciones con un PC.

#### 4.4.4.4. Cambiar el idioma

El idioma del menú puede cambiarse en la opción de menú Idioma. La selección se realiza con los botones ▲▼.

El cambio debe confirmarse con **SET**.

Idioma = 语言

#### 4.4.4.5. Cambiar contraseña

La contraseña puede modificarse en la opción de menú **Password**. El cambio debe confirmarse con **SET**.

## 4.5. Mensajes de error

Mensajes en la pantalla del aparato (no en el mando a distancia)

E01	Entrada de aire bloqueada o error del sensor de caudal	Retirar cualquier cuerpo extraño
E02	Error del ventilador	Apague el sistema, abra la tapa para retirar cualquier objeto extraño.
A02	Filtro principal utilizado	Sustituya el filtro principal y reajuste el caudalímetro de aire.

## 4.6. Mantenimiento/cambio de filtro

Se recomienda comprobar periódicamente que los brazos de extracción no estén sucios y limpiarlos al menos una vez al año.

### Cambio del filtro

1. Desconecte el aparato.
2. Abra los 4 cierres de la tapa y retire la tapa de la carcasa.
3. Extraiga el filtro completo verticalmente hacia arriba.
4. Al insertar el nuevo filtro principal, asegúrese de que la etiqueta del artículo sea legible. Las lengüetas laterales del filtro central deben estar arriba.
5. Anote la fecha del cambio de filtro.

**NOTA:** El prefiltro tiene dos lados diferentes. El lado fino y denso debe mirar hacia el filtro principal y el lado grueso debe mirar hacia la entrada de aire.

Se recomienda poner a cero el contador de flujo de aire después de cada cambio de filtro. Asegúrese de que la junta de goma no está dañada y de que la tapa de la carcasa encaja perfectamente para que no entre aire secundario.

**Eliminación:** Los filtros del sistema de extracción QU6102 son desechos incinerables y pueden eliminarse con los desechos residuales.

**Declaración de conformidad de la UE según la Directiva de Baja Tensión  
2014/35/CE  
(Nº 01-20)**

El fabricante/distribuidor

Bräunlich GmbH  
Am Heideberg 26  
06886 Lutherstadt Wittenberg

declara por la presente que el siguiente producto

Designación del producto: QUICK SISTEMA DE FITRADO  
Nombre comercial: QUICK 6102  
Nombre del modelo: QU6102

cumple las disposiciones de la Directiva de Baja Tensión 2014/35/CE, incluidos los cambios aplicables en el momento de la declaración.

Se han aplicado las siguientes normas armonizadas:

"DIRECTIVA DEL PARLAMENTO EUROPEO Y DEL CONSEJO sobre la armonización de las legislaciones de los Estados miembros relativas a la compatibilidad electromagnética".

Se aplicaron las siguientes normas (o partes/cláusulas de las mismas) y especificaciones nacionales o internacionales:

EN 60335-2-31:2014  
EN60335-1:2012/A14:2019  
EN62233:2008

Lugar: Lutherstadt Wittenberg  
Fecha: 14.05.2024



---

(Signature)  
Sr. Tobias Bräunlich, Director General

## 5. Italiano

GRACIAS POR ADQUIRIR UNA QUICK SISTEMA DI FILTRAGGIO. Lea el manual de instrucciones antes de la puesta en servicio y guárdelo en un lugar seguro y fácilmente accesible para todos los usuarios.

### 5.1. Istruzioni per la sicurezza



**ATTENZIONE: La protezione per il trasporto (schiuma) sul lato inferiore del filtro principale deve essere rimossa prima della prima messa in funzione.**

A tal fine, aprire il coperchio dell'alloggiamento e rimuovere il filtro principale.

- Non utilizzare mai il sistema di aspirazione in connessione con un fuoco aperto.
- Il sistema deve essere montato in verticale (diritto). In caso contrario, potrebbe danneggiarsi.
- Il sistema è dotato di un contatore delle ore di funzionamento per facilitare la sostituzione del filtro. Quando scatta l'allarme, il filtro principale deve essere sostituito.
- Quando si chiude il coperchio dell'alloggiamento, assicurarsi che la guarnizione di gomma si inserisca perfettamente e non sia danneggiata. In caso contrario, l'aria secondaria potrebbe essere aspirata durante il funzionamento.

### 5.2. Propriedades

Il QUICK 6102 è un sistema di filtraggio dei fumi di saldatura di alta qualità con prestazioni di aspirazione regolabili in continuo e un economico ricircolo dell'aria nell'area di lavoro.

Il filtraggio avviene in 4 fasi. Il prefiltro, il filtro medio (HEPA) e il filtro principale sono situati a valle della griglia antiscintilla. Quest'ultimo assorbe i gas nocivi grazie al carbone attivo in esso contenuto.

- Installazione semplice: non sono necessari tubi per l'aria di scarico
- Il prefiltro, il filtro centrale e il filtro principale possono essere sostituiti separatamente a seconda dell'usura.
- Basso livello di rumorosità con prestazioni di filtraggio molto elevate.
- Robusto alloggiamento in metallo.
- Motore DC senza spazzole per una lunga durata.
- Bracci di estrazione personalizzabili.

## 5.3. Datos técnicos

Tensione di rete:	230V / 50Hz
Consumo di energia:	250W
Bracci di aspirazione:	2 pezzi, 75mm
Volume di aspirazione:	2x100 m <sup>3</sup> /h
Effetto filtro:	99,97%
Lunghezza del braccio di aspirazione:	1500mm
Livello di rumore:	≤65dB (A)
Dimensioni:	470x230x500mm
Peso:	14,2kg

Los datos técnicos y el diseño están sujetos a cambios sin previo aviso.

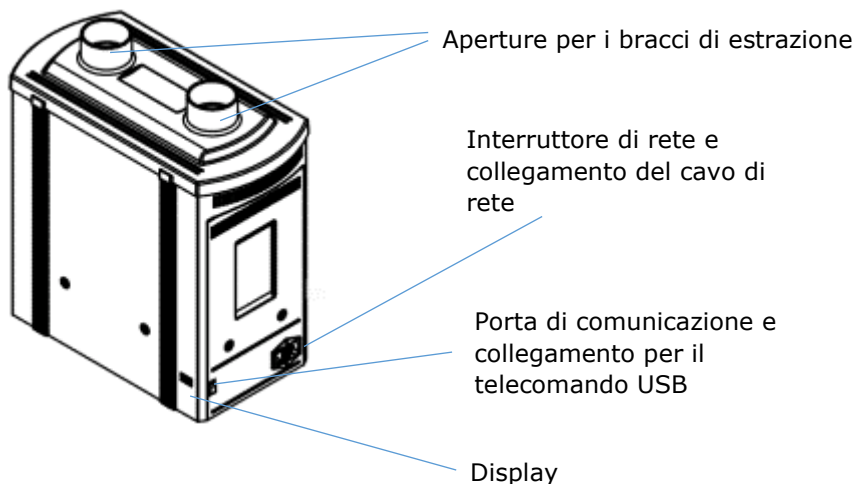

1. montaggio per il coperchio (4 pezzi)
2. alloggiamento
3. guarnizione inferiore
4. filtro principale
5. filtro centrale
6. prefililtro
7. guarnizione superiore
8. griglia di protezione dalle scintille
9. coperchio dell'alloggiamento

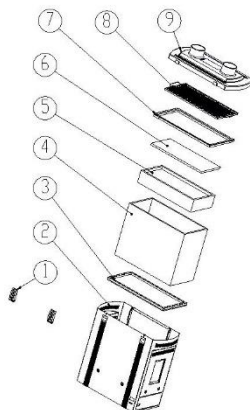

## 5.4. Commissionamento

**AVVERTENZA:** Il sistema di aspirazione deve essere installato in orizzontale. In caso contrario, si potrebbero verificare dei danni.

1. posizionare i bracci di aspirazione (opzionali) in base alla propria applicazione e collegare il cavo del telecomando alla porta USB.
2. collegare il dispositivo di filtraggio a una presa di corrente a 230V tramite il cavo di rete e accenderlo tramite l'interruttore di rete.
3. la portata d'aria attuale viene visualizzata sul display del dispositivo.

### 5.4.1 Accensione/spegnimento

L'apparecchio può essere messo in standby utilizzando il tasto ON/OFF del telecomando.

QUICK 6612	
State	ON
P-Filter	0/200 km <sup>3</sup>
M-Filter	0/1200 km <sup>3</sup>
C-Filter	0/2400 km <sup>3</sup>

QUICK 6612	
State	OFF
P-Filter	0/200 km <sup>3</sup>
M-Filter	0/1200 km <sup>3</sup>
C-Filter	0/2400 km <sup>3</sup>





## 5.4.2 Standby

Se alla porta di comunicazione è collegata una stazione di saldatura QUICK, il dispositivo di filtraggio viene automaticamente messo in standby con la stazione di saldatura.

Se il display del telecomando è oscurato e non risponde, è possibile riattivarlo premendo il tasto SYS per almeno 3 secondi.

## 5.4.3 Modifica della portata d'aria

Premere  o  per passare alla modalità di modifica.

La portata d'aria può essere modificata con  . La portata massima dell'aria è di 200m<sup>3</sup>/h.

Premere SET per salvare il valore impostato/flusso impostato. Quando viene visualizzato OK, è necessario premere ripetutamente il pulsante SET.

La portata reale visualizza il valore effettivo. Premere  per tornare alla modalità operativa. In questa modalità, viene visualizzata la portata d'aria attuale dei singoli filtri:

Prefiltro: P-Filter

Filtro medio: M-Filter

Filtro principale: C-Filter

## 5.4.4 Impostazioni del sistema

Premere il pulsante SYS per aprire il menu delle impostazioni. Il pulsante deve essere premuto per 3 secondi. Premere il tasto SET per aprire il sottomenu selezionato.

Viene visualizzato Inserisci password.

La password predefinita è **0000**. Se la password è stata inserita correttamente e confermata con **SET**, viene visualizzato il menu di impostazione.

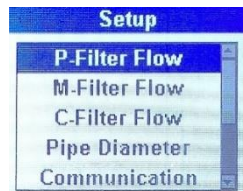

Se il menu è visualizzato in cinese, selezionare la voce seguente:

语言

Quindi premere il tasto ▲ per selezionare l'inglese.

### 5.4.4.1 Portata d'aria massima

La quantità massima di aria da filtrare può essere impostata per ciascuno dei tre filtri. Non appena viene raggiunto il limite superiore, viene visualizzato un messaggio. È quindi necessario sostituire il rispettivo filtro e azzerare al più tardi il contatore.

I singoli filtri possono essere selezionati con SET. La portata massima dell'aria per ciascun filtro può essere modificata individualmente nel seguente menu

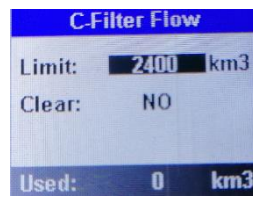
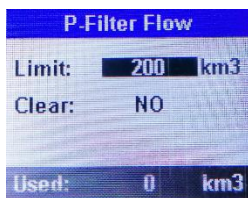

**NOTA: km<sup>3</sup> = chilometri cubi**

I valori possono essere modificati come segue utilizzando i pulsanti ▲▼:

Prefiltro (P) 0-999km<sup>3</sup>

Filtro centrale (M) 0-9.999km<sup>3</sup>

Filtro principale (C) 0-9.999km<sup>3</sup>

La portata d'aria può essere reimpostata con **Clear**.



### 5.4.4.2 Modifica del diametro del braccio di aspirazione

Alla voce di menu **Pipe Diameter**, il diametro del braccio di aspirazione può essere selezionato con i pulsanti ▲▼. È possibile scegliere tra **25 mm** e **75 mm**. La modifica deve essere confermata con **SET**.

NOTA: Per i diametri **75 mm** e **50 mm**, selezionare **75** nel menu. Per un diametro di **25 mm**, selezionare **25**.

### 5.4.4.3 Modifica dell'indirizzo di comunicazione



L'**indirizzo** e il **Baudrate** possono essere modificati nella voce di menu **Communication**.

Utilizzare i tasti ◀▶ per selezionare la voce di menu e i tasti ▲▼ per modificare il valore. La modifica deve essere confermata con **SET**. Il collegamento di comunicazione è necessario per le funzioni future con un PC.

### 5.4.4.4 Cambiare la lingua

La lingua del menu può essere modificata alla voce di menu **Language**. La selezione si effettua con i tasti ▲▼

La modifica deve essere confermata con **SET**.

Lingua = 语言

### 5.4.4.5 Modifica della password

La password può essere modificata alla voce di menu **Password**. La modifica deve essere confermata con **SET**.

## 5.5. Messaggi di errore

Messaggi sul display del dispositivo (non sul telecomando)

E01	Ingresso aria bloccato o errore del sensore di flusso	Rimuovere eventuali corpi estranei
E02	Errore della ventola	Spegnere il sistema, aprire il coperchio per rimuovere eventuali corpi estranei.
A02	Filtro principale utilizzato	Sostituire il filtro principale e ripristinare il flussometro dell'aria.

## 5.6. Manutenzione/Cambio filtro

Si raccomanda di controllare regolarmente che i bracci di aspirazione non siano contaminati e di pulirli almeno una volta all'anno.

### Sostituzione del filtro

1. Spegnere l'apparecchio.
2. Aprire i 4 fermi del coperchio e rimuovere il coperchio dell'alloggiamento.
- 3 Rimuovere il filtro completo verticalmente verso l'alto.
4. Quando si inserisce il nuovo filtro principale, assicurarsi che l'etichetta dell'articolo sia leggibile. Le linguette laterali del filtro centrale devono essere in alto.
5. annotare la data di sostituzione del filtro.

**NOTA:** Il prefiltro ha due lati diversi. Il lato fine e denso deve essere rivolto verso il filtro principale, mentre il lato grossolano deve essere rivolto verso l'ingresso dell'aria.

Si raccomanda di azzerare il contatore del flusso d'aria dopo ogni sostituzione del filtro. Assicurarsi che la guarnizione di gomma non sia danneggiata e che il coperchio dell'alloggiamento si adatti perfettamente in modo da evitare l'ingresso di aria secondaria.

**Smaltimento:** I filtri del sistema di aspirazione QU6102 sono rifiuti inceneribili e possono essere smaltiti con i rifiuti residui.

**Dichiarazione di conformità UE secondo la Direttiva Bassa Tensione  
2014/35/CE  
(N. 01-20)**

Il produttore/distributore

Bräunlich GmbH  
Am Heideberg 26  
06886 Lutherstadt Wittenberg

dichiara che il seguente prodotto

Denominazione del prodotto: QUICK SISTEMA DI FILTRAGGIO  
Nome commerciale: QUICK 6102  
Nome del modello: QU6102

soddisfa le disposizioni della Direttiva Bassa Tensione 2014/35/CE, comprese le modifiche in vigore al momento della dichiarazione.

Sono state applicate le seguenti norme armonizzate:

"DIRETTIVA DEL PARLAMENTO EUROPEO E DEL CONSIGLIO concernente l'armonizzazione delle legislazioni degli Stati membri relative alla compatibilità elettromagnetica".

Sono stati applicati i seguenti standard (o parti/clausole di essi) e specifiche nazionali o internazionali:

EN 60335-2-31:2014  
EN60335-1:2012/A14:2019  
EN62233:2008

Luogo: Lutherstadt Wittenberg  
Data: 14.05.2024



---

(Azienda)  
Tobias Bräunlich, CEO

## 6. Français

MERCI D'AVOIR ACHETÉ UNE QUICK SYSTÈME DE FILTRATION.  
Veuillez lire le mode d'emploi avant la mise en service et le conserver dans un endroit sûr et facilement accessible à tous les utilisateurs.

### 6.1. Instrucciones de seguridad



**ATTENTION : Avant la première mise en service, la protection de transport (mousse) située sous le filtre principal doit être retirée.** Pour cela, veuillez ouvrir le couvercle du boîtier et retirer le filtre principal.

- Ne jamais utiliser le système d'aspiration en présence de flammes nues.
- Le système doit être installé verticalement (droit). Dans le cas contraire, il peut être endommagé.
- Le système est équipé d'un compteur d'heures de fonctionnement pour vous faciliter le remplacement du filtre. Si une alarme retentit, le filtre principal doit être remplacé.
- Lorsque vous fermez le couvercle du boîtier, veillez à ce que le joint en caoutchouc soit parfaitement en place et ne soit pas endommagé. Dans le cas contraire, de l'air secondaire pourrait être aspiré pendant le fonctionnement.

### 6.2. Caractéristiques

Le **QUICK 6102** est un système de filtration des fumées de brasage de haute qualité avec une puissance d'aspiration réglable en continu et une recirculation économique de l'air dans l'espace de travail.

Le filtrage s'effectue en 4 étapes. Le préfiltre, le filtre moyen (HEPA) et le filtre principal sont placés en aval de la grille pare-étincelles. Ce dernier absorbe les gaz nocifs pour la santé grâce au charbon actif qu'il contient.

- Installation simple - aucun tuyau d'évacuation n'est nécessaire.
- Le préfiltre, le filtre central et le filtre principal peuvent être remplacés séparément, en fonction de l'usure.
- Faible niveau sonore pour une très grande capacité de filtration.
- Boîtier métallique stable.
- Moteur à courant continu sans balais pour une longue durée de vie.
- Les bras d'aspiration peuvent être configurés individuellement.

## 6.3. Caractéristiques techniques

Tension du réseau:	230V / 50Hz
Puissance absorbée:	250W
Bras d'aspiration:	2 pièces, 75mm
Débit d'aspiration:	2x100 m <sup>3</sup> /h
Effet de filtre:	99,97%
Longueur du bras d'aspiration:	1,5m
Niveau sonore:	≤65dB (A)
Dimensions:	470x230x500mm
Poids:	14,2kg

Les caractéristiques techniques et le design peuvent être modifiés sans préavis.

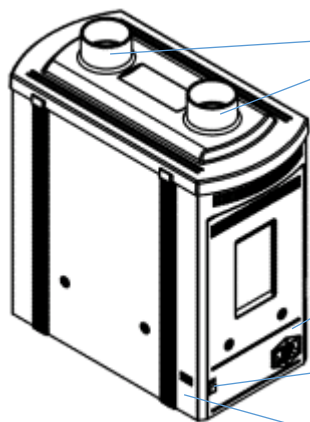

Ouvertures pour les bras

interrupteur d'alimentation  
et prise pour le cordon  
d'alimentation

port de communication et port pour  
télécommande USB

Écran

1. fixation pour le couvercle (4 pièces)
2. Boîtier
3. joint inférieur
4. filtre principal
5. filtre central
6. Vorfilter
7. joint supérieur
8. grille pare-étincelles
9. couvercle du boîtier

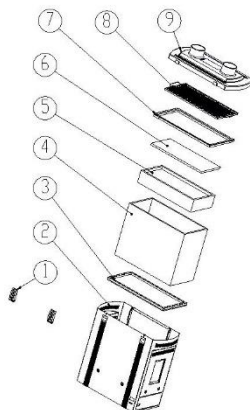

## 6.4. Mise en service

**AVERTISSEMENT:** Le système d'aspiration doit être placé à l'horizontale. Le non-respect de cette consigne peut entraîner des dommages.

1. Positionnez les bras d'aspiration (en option) en fonction de votre application et branchez le câble de la télécommande dans le port USB.
2. Raccordez l'appareil de filtration à une prise de courant de 230 V à l'aide du câble d'alimentation et mettez-le en marche à l'aide de l'interrupteur d'alimentation.
3. Le débit d'air actuel s'affiche sur l'écran de l'appareil.

### 6.4.1 allumer/éteindre

La télécommande permet de mettre l'appareil en veille à l'aide de la touche ON/OFF.

QUICK 6612		
State	ON	
P-Filter	0/200	km3
M-Filter	0/1200	km3
C-Filter	0/2400	km3

QUICK 6612		
State	OFF	
P-Filter	0/200	km3
M-Filter	0/1200	km3
C-Filter	0/2400	km3





## 6.4.2 Mise en veille

Si une station de soudage QUICK est raccordée au port de communication, l'appareil de filtrage est automatiquement mis en veille avec la station de soudage.

Si l'écran de la télécommande est tamisé et que celle-ci ne réagit pas, il est possible de la réactiver en appuyant sur la touche **SYS** pendant au moins 3 secondes.

## 6.4.3 modifier le débit d'air

Avec  ou , on passe en mode édition.

Avec  , on peut modifier le débit d'air. Le débit d'air maximal est de 200 m<sup>3</sup>/h.

**SET** permet d'enregistrer la valeur de consigne/**Set Flow**. Lorsque **OK** s'affiche, il faut appuyer plusieurs fois sur la touche **SET**.

**Real Flow** affiche la valeur REELLE. La touche  permet de revenir au mode de travail. Dans ce mode, le débit d'air actuel des différents filtres est affiché:

Préfiltre: P-Filter

Filtre central: M-Filter

Filtre principal: C-Filter

## 6.4.4 Paramètres du système

La touche **SYS** permet d'ouvrir le menu de configuration. Il faut maintenir la touche enfoncée pendant 3 secondes. La touche **SET** permet d'ouvrir le sous-menu sélectionné.

**Enter Password** s'affiche.

Le mot de passe par défaut est **0000**. Si le mot de passe est correctement saisi et confirmé par **SET**, le menu de configuration s'affiche. Si le menu s'affiche en chinois, veuillez sélectionner l'élément suivant:

语言

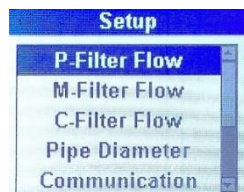

Appuyez ensuite sur la touche ▲ pour sélectionner l'anglais.

### 6.4.4.1 Débit d'air maximal

Pour chacun des trois filtres, il est possible de régler la quantité maximale d'air qui doit être filtrée. Dès que la limite supérieure est atteinte, un message est émis. C'est au plus tard à ce moment-là qu'il faut changer le filtre correspondant et remettre le compteur à zéro.

**SET** permet de sélectionner les différents filtres. Dans le menu suivant, le débit d'air maximal peut être modifié individuellement pour chaque filtre.

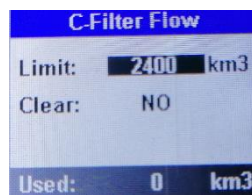
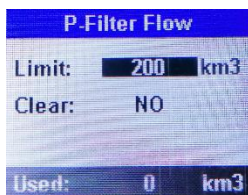

#### REMARQUE : km<sup>3</sup> = kilomètre cube

Les touches ▲▼ permettent de modifier les valeurs comme suit:

- |                      |                        |
|----------------------|------------------------|
| Préfiltre (P)        | 0-999km <sup>3</sup>   |
| Filtre central (M)   | 0-9.999km <sup>3</sup> |
| Filtre principal (C) | 0-9.999km <sup>3</sup> |

**Clear** permet de réinitialiser le débit d'air.



### 6.4.4.2 Modifier le diamètre du bras d'aspiration

Dans l'option de menu **Pipe Diameter**, les touches ▲▼ permettent de sélectionner le diamètre du bras d'aspiration. Il est possible de choisir entre **25 mm** et **75 mm**. Une modification doit être confirmée avec **SET**.

**REMARQUE:** Pour les diamètres **75mm** et **50mm**, veuillez sélectionner **75** dans le menu. Pour le diamètre 25mm, veuillez sélectionner **25**.

### 6.4.4.3 Modifier l'adresse de communication



Le point de menu Communication permet de modifier l'adresse et la vitesse de transmission. Les touches ▲▼ permettent de sélectionner le point de menu et les touches ◀▶ de modifier la valeur. Une modification

doit être confirmée avec **SET**. Le port de communication est nécessaire pour les fonctions futures avec un PC.

### 6.4.4.4 Changer de langue

L'option de menu Language permet de modifier la langue du menu. La sélection se fait avec les touches ▲▼. Une modification doit être confirmée avec **SET**.

Language = 语言

### 6.4.4.5 Modifier le mot de passe

Le point de menu **Password** permet de modifier le mot de passe. Une modification doit être confirmée avec **SET**.

## 6.5. Messages d'erreur

Messages sur l'écran de l'appareil (pas sur la télécommande)

E01	Entrée d'air obstruée ou erreur de capteur de débit	retirer les éventuels corps étrangers
E02	Erreur de ventilateur	Éteindre le système, ouvrir le couvercle pour éliminer les éventuels corps étrangers
A02	Filtre principal usé	Remplacer le filtre principal et réinitialiser le compteur d'air.

## 6.6. Entretien/changement de filtre

Il est recommandé de vérifier régulièrement, au moins une fois par an, que les bras d'aspiration ne sont pas encrassés et de les nettoyer.

### Remplacement du filtre

1. éteignez l'appareil.
2. ouvrez les 4 fermetures du couvercle et retirez le couvercle du boîtier.
3. retirez le filtre complet verticalement vers le haut.
4. lors de la mise en place du nouveau filtre principal, veillez à ce que l'étiquette de l'article soit bien lisible. Les languettes latérales pour le filtre central doivent se trouver sur le dessus.
5. notez la date de remplacement du filtre.

**REMARQUE** : le préfiltre a deux côtés différents. Le côté fin et étanche doit être orienté vers le filtre principal et le côté grossier vers l'entrée d'air.

Il est recommandé de remettre le compteur d'air à zéro après chaque changement de filtre. Veillez à ce que le joint en caoutchouc ne soit pas endommagé et que le couvercle du boîtier soit parfaitement ajusté afin d'éviter que de l'air secondaire ne soit aspiré.

**Mise au rebut** : Les filtres du système d'aspiration QU6102 sont des déchets incinérables et peuvent être éliminés avec les déchets résiduels.

**Declaración de conformidad de la UE según la Directiva de Baja Tensión  
2014/35/CE  
(Nº 01-20)**

El fabricante/distribuidor

Bräunlich GmbH  
Am Heideberg 26  
06886 Lutherstadt Wittenberg

declara por la presente que el siguiente producto

Designación del producto: QUICK SYSTÈME DE FILTRATION  
Nombre comercial: QUICK 6102  
Nombre del modelo: QU6102

cumple las disposiciones de la Directiva de Baja Tensión 2014/35/CE, incluidos los cambios aplicables en el momento de la declaración.

Se han aplicado las siguientes normas armonizadas:

"DIRECTIVA DEL PARLAMENTO EUROPEO Y DEL CONSEJO sobre la armonización de las legislaciones de los Estados miembros relativas a la compatibilidad electromagnética".

Se aplicaron las siguientes normas (o partes/cláusulas de las mismas) y especificaciones nacionales o internacionales:

EN 60335-2-31:2014  
EN60335-1:2012/A14:2019  
EN62233:2008

Lugar: Lutherstadt Wittenberg  
Fecha: 14.05.2024



(Société)  
Sr. Tobias Bräunlich, Director General



GEBRUIKSAANWIJZING



ISTRUZIONI PER L'USO



INSTRUCCIONES DE USO



MODE D'EMPLOI

**Bräunlich GmbH**

Am Heideberg 26

D-06886 Lutherstadt Wittenberg



+49 (0) 3491/6181-0



info@quick-tools.de



www.quick-tools.de

Version: 2024-05-14